

# Prisliste 1. maj 2011

## Værkstedsinventar

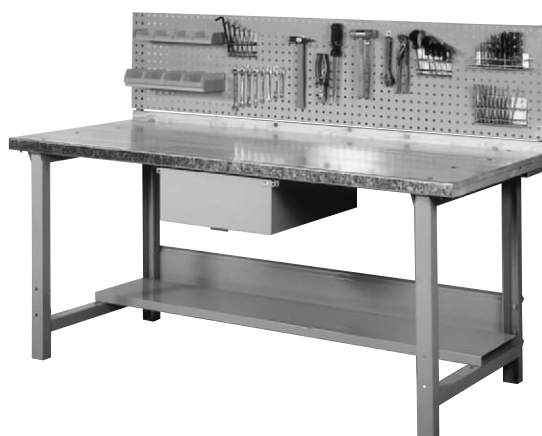

**Filebænke**

**Hulplader**

**Værktøjsskabe**

**Materialeskabe**

**Maskinskabe**

Priserne gælder frit leveret overalt i Danmark ved et minimums brutto køb på kr. 4.975,- excl. moms.

Afhenter De selv varerne og bruttokøbet er på minimum kr. 4.975,- excl. moms., reduceres fakturabeløbet med 5%.

Alle priser er excl. moms og i dkr.

Ved ordre under kr. 750,- påføres der et ekspeditionsgebyr på kr. 50,-.

Returnering af varer kan kun ske efter forudgående aftale, franko og i original emballage.

Ved kreditering af returvarer fratrækkes 15% samt evt. fragtomkostninger.

Reklamation anerkendes kun inden for 8 dage efter at varen er modtaget, dog ikke fragtskader, som omgående skal anmeldes til fragtfører af modtager.

<b>Filebænk F.G.</b>					
Længde i mm	1000	1500	2000	2500	3000
Bøgeparket	2.643,00	2.995,00	3.527,00	4.147,00	4.893,00
Finér		2.516,00	3.000,00		
Stål			4.475,00		

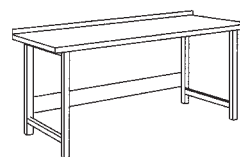

<b>Filebænk F.S. uden indsatsbakke i skuffe</b>					
Længde i mm	1000	1500	2000	2500	3000
Bøgeparket	3.675,00	4.058,00	4.626,00	5.374,00	6.120,00
Finér		3.579,00	4.099,00		
Stål			5.574,00		

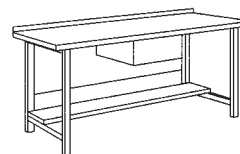

<b>Filebænk F.G.M.I.</b>					
Længde i mm	1000	1500	2000	2500	3000
Bøgeparket	3.717,00	3.769,00	4.301,00	4.921,00	5.667,00
Finér		3.290,00	3.774,00		
Stål			5.249,00		

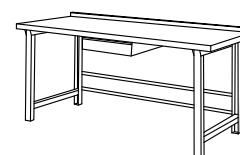

<b>Filebænk F.H.</b>			
Længde i mm	1000	1500	2000
Bøgeparket	5.762,00	6.265,00	6.942,00
Finér		5.786,00	6.415,00
Stål			7.890,00

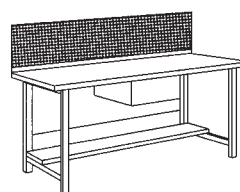

<b>Filebænk F.H.M.</b>			
Længde i mm	1000	1500	2000
Bøgeparket	11.408,00	11.880,00	12.521,00
Finér		11.401,00	11.994,00
Stål			13.469,00

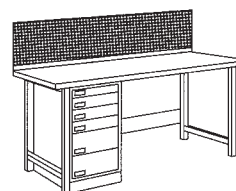

<b>Filebænk F.L.</b>		
Længde i mm	1500	2000
Bøgeparket	9.333,00	10.469,00
Finér	8.854,00	9.942,00
Stål		11.417,00

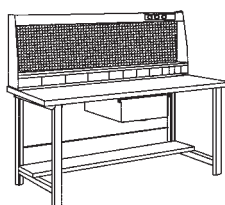

<b>Filebænk F.L.M.</b>		
Længde i mm	1500	2000
Bøgeparket	12.864,00	14.000,00
Finér	12.385,00	13.473,00
Stål		14.948,00

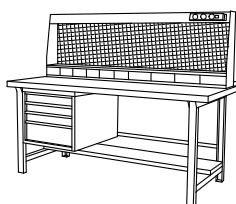

<b>Filebænk F.L.M-ST</b>		
Længde i mm	1500	2000
Bøgeparket	13.657,00	14.793,00
Finér	13.178,00	14.266,00
Stål		15.741,00

<b>Bordplade</b>					
Længde i mm	1000	1500	2000	2500	3000
Bøgeparket	1.662,00	1.985,00	2.469,00	3.002,00	3.748,00
Finér		1.506,00	1.942,00		
Stål			3.417,00		

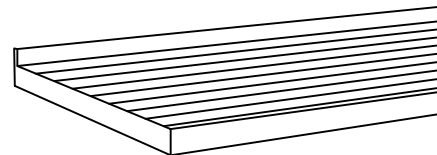

<b>Hylder &amp; afstivninger</b>					
Længde i mm	1000	1500	2000	2500	3000
Hylder	288,00	319,00	355,00	483,00	483,00
Afstivninger	199,00	228,00	276,00	363,00	363,00

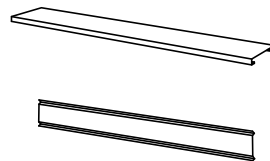

<b>Miniskuffe / skuffeinddeling</b>				
NR.	1	2	3	4
Miniskuffe	774,00	1.422,00	2.069,00	2.716,00
Inddeling Mie	315,00	382,00	140,00	280,00

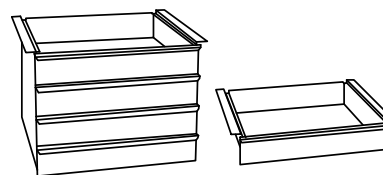

<b>Inddeling miniskuffer</b>		
Rillet Bakke	450 x 225 x 90	119,00
Skilleplader		21,00

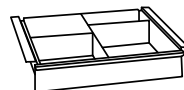

<b>Stålkassetter til lyspaneler &amp; bordreoler</b>		
Bredde i mm	120	240
Stålkassette	67,00	79,00



<b>Lyspanel</b>		
Længde i mm	1500	2000
Standard	3.375,00	3.730,00
Komplet	4.484,00	5.052,00

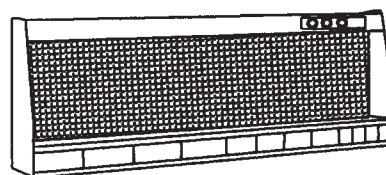

<b>Øvrige emner</b>	
Standard filebænksbuk	391,00
Stilbar filebænksbuk	708,00
Filebænksskuffe m/indsatsbakke	852,00
Standard skuffe u/indsatsbakke	744,00
Kuglelejeskuffe m/indsatsbakke	1.292,00
Kuglelejeskuffe u/indsatsbakke	1.188,00
Indsatsbakke	108,00

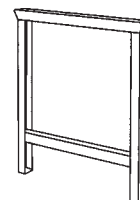
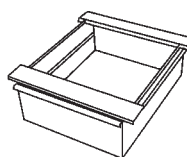
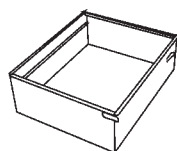

Hulplader Grå eller Blå					
Længde i mm	975	1000	1250	1500	2000
Højde 435 mm		407,00	481,00	527,00	636,00
Højde 950 mm		813,00	922,00	961,00	1.086,00
Højde 460 mm	401,00				

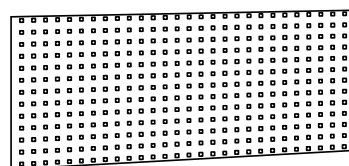

Håndlanger Grå eller Blå		
	HÅ-1000	HÅ-1001
STD u. Top	2.855,00	
STD m. Top		3.251,00
Komplet	4.630,00	

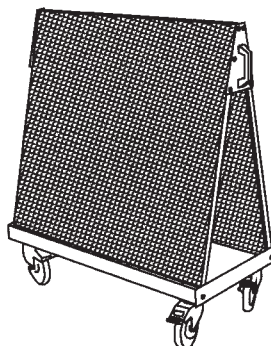

Ophæng til hulplader	
Kroge & klemmesæt	470,00
Stripholder 115 mm	55,00
Stripholder 215 mm	66,00
Stripholder 415 mm	77,00
Kabelledningsholder 100-80-45 mm	77,00
Kabelledningsholder 100-105-45 mm	77,00
Kabelledningsholder 250-105-45 mm	77,00
Ledningsholder	149,00
Fileholder 6 hak	119,00
Fileholder 12 hak	130,00
Oliekandeholder	140,00
Krogkassette 66 mm	52,00
Krogkassette 100 mm	61,00
Krogkassette 135 mm	69,00
Hængehylde 425 x 155 mm / u kasser	123,00
Hængehylde 425 x 105 mm / u kasser	115,00
Hængehylde 425 x 155 mm / m kasser	259,00
Hængehylde 425 x 105 mm / m kasser	195,00

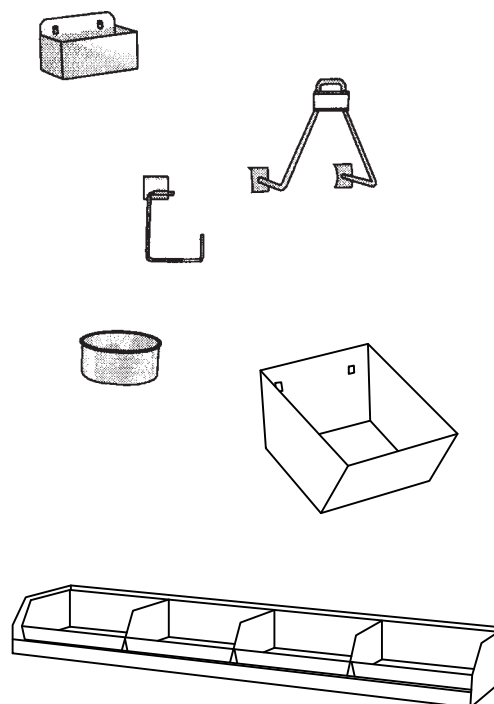

Krog	
30 mm	15,00
50 mm	15,00
75 mm	15,00
100 mm	17,00
150 mm	17,00
200 mm	17,00

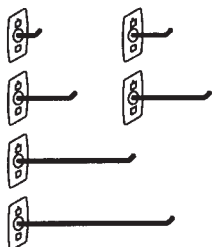

Klemmer	
Ø 12	17,00
Ø 25	17,00



<b>Ophæng til hulplader</b>	
Dåseholder	77,00
Holder for vinkelsliber	88,00
Skærehovedholder 3/8"	55,00
Skærehovedholder 1/2"	55,00
Skærehovedholder 3/4"	55,00
Skærehovedholder 1"	66,00
Skærehovedholder 1 1/4"	66,00
Skærehovedholder 1 1/2"	77,00
Skærehovedholder 2"	77,00
Borholder	127,00
Holder for unbrako	131,00
Dornholder 6 huller	126,00
Dornholder 12 huller	131,00
Murborsholder	131,00
Fastnøgleholder	424,00

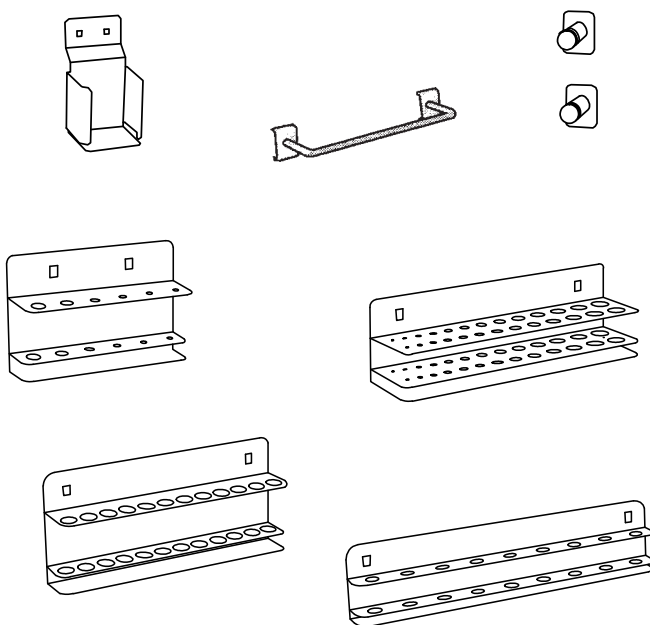

<b>Plastkasser</b>	
75 x 75 x 45 mm blå	18,00
75 x 150 x 45 mm blå	22,00
150 x 150 x 45 mm blå	30,00
9075 gul	34,00
9076 gul	20,00

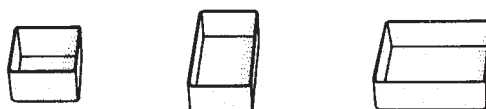

<b>Tilbehør</b>	
Monteringsvinkler 435 mm hulp. sæt	290,00
Ophængsbeslag 950 mm hulp. sæt	460,00
Vægbeslag L=800 mm	115,00
Vægbeslag L=400 mm	87,00

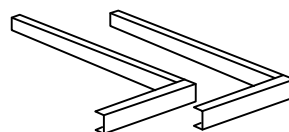

<b>C - krog</b>	
45 x 21 mm	25,00
45 x 30 mm	25,00
45 x 50 mm	25,00
65 x 21 mm	26,00
65 x 30 mm	26,00
65 x 40 mm	26,00



<b>Hammerkrog</b>	
25 x 50 mm	25,00
25 x 70 mm	25,00
25 x 90 mm	25,00
45 x 70 mm	26,00
65 x 70 mm	26,00



<b>Maskinskabe serie 450</b>	
	standard front
Maskinskab 5-4-45	4.356,00
Maskinskab 5-5-45	5.034,00
Maskinskab 5-7-45	6.506,00
Maskinskab 7-6-45	6.254,00
Maskinskab 7-8-45	7.610,00
Maskinskab 7-11-45	9.818,00
Skrankeskab 8-45	7.931,00
Skrankeskab 10-45	9.287,00
Skrankeskab 14-45	12.231,00
Sokkel 80 mm	424,00

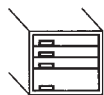

<b>Inddeling for skabe serie 450</b>	
MS-10-45	749,00
MS-11-45 (skf 60 mm)	356,00
MS-11-45 (skf 90 mm)	368,00
MS-11-45 (skf 180 mm)	400,00
MS-12-45	728,00
MS-13-45	671,00
MS-14-45	620,00
MS-15-45	584,00
MS-16-45 (skf 60 mm)	466,00
MS-16-45 (skf 90 mm)	484,00
MS-17-45 (skf 60 mm)	596,00
MS-17-45 (skf 90 mm)	620,00

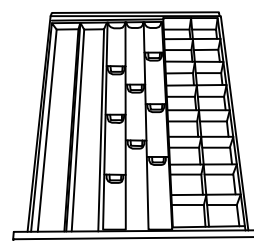

<b>Skuffer serie 450</b>	
	standard front
Fronthøjde 60 mm	736,00
Fronthøjde 90 mm	736,00
Fronthøjde 180 mm	794,00

<b>Maskinskabe serie 600</b>	
	standard front
Maskinskab 7-6-60	7.178,00
Maskinskab 7-8-60	8.856,00
Maskinskab 7-11-60	11.542,00
Skrankeskab 8-60	9.163,00
Skrankeskab 10-60	10.841,00
Skrankeskab 14-60	14.429,00
Maskinskab 8-10-60	11.066,00
Maskinskab 8-12-60	12.686,00
Maskinskab 8-18-60	18.068,00
Sokkel 80 mm	515,00

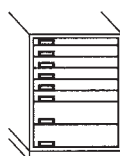
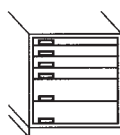

<b>Inddeling for skabe serie 600</b>	
MS-11-60 (skf 60 mm)	514,00
MS-11-60 (skf 90 mm)	532,00
MS-11-60 (skf 180 mm)	580,00
MS-12-60	800,00
MS-13-60	899,00
MS-14-60	913,00
MS-15-60 (skf 60 mm)	642,00
MS-15-60 (skf 90 mm)	666,00
MS-16-60 (skf 60 mm)	566,00
MS-16-60 (skf 90 mm)	590,00
MS-17-60 (skf 60 mm)	714,00
MS-17-60 (skf 90 mm)	744,00
MS-18-60	648,00
MS-19-60	704,00

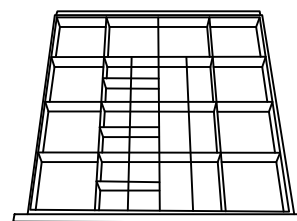

<b>Skuffer serie 600</b>	
	standard front
Fronthøjde 60 mm	897,00
Fronthøjde 90 mm	897,00
Fronthøjde 180 mm	955,00

Løse dele til skuffer og skabe	
Mulde 2-delt	35,00
Mulde 3-delt	35,00
Mulde 4-delt	35,00
Inndelingsplade 2-delt	5,00
Inndelingsplade 3-delt	5,00
Inndelingsplade 4-delt	5,00
Etiketteramme til mulde	5,00
Rillerende 600 x 75 mm	88,00
Skilleplade til rillerende	13,00
Plastkasse 75 x 75 mm	18,00
Plastkasse 75 x 150 mm	22,00
Plastkasse 150 x 150 mm	30,00

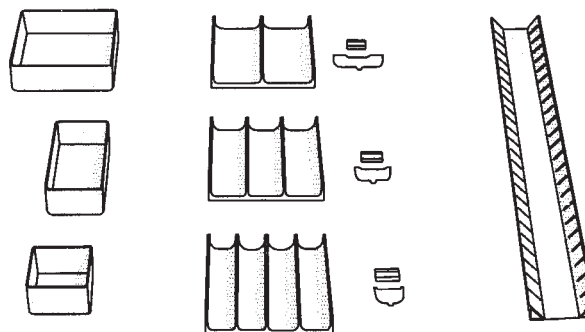

Nøgler til skabe	
Lås serie 45 & 46	109,00
Rå nøgle serie 45 & 46	33,00
Hovednøgle serie 45 & 46	94,00
Fræsning af nøgler	75,00

Tværadskiller til maskinskabe				
Længde i mm	70	75	145	153
Tværadskiller H=42	18,00	18,00	20,00	20,00
Tværadskiller H=62	18,00	18,00	20,00	20,00
Tværadskiller H=152			20,00	20,00



Længdeadskiller til maskinskabe L=600 mm			
Højde i mm (skuffe front)	60	90	180
Længdeadskiller	98,00	104,00	120,00

Værkstedsvogn	
DS	5.516,00
S	6.232,00



Inndeling for værkstedsvogne	
FT-10	360,00
FT-11	120,00
FT-12	549,00
FT-13	246,00

Løsdeler til værkstedsvogne	
Skilleplade 375 x 100 mm	60,00
Rillerende 450 x 75 mm	76,00
Skilleplade for rillerende	13,00
Rillet bakke 450 x 75 mm	70,00
Rillet bakke 450 x 150 mm	88,00
Skilleplade for rillet bakke 75 mm	14,00
Skilleplade for rillet bakke 150 mm	14,00
Plastkasse 75 x 75 mm	18,00
Plastkasse 75 x 150 mm	22,00
Plastkasse 150 x 150 mm	30,00
Lås serie 45 & 46 sæt á 2 stk	218,00
Rå nøgle serie 45 & 46	33,00
Hovednøgle serie 45 & 46	94,00
Fræsning af nøgler	75,00

<b>Værktøjsskab</b>		
	1H	V1
Standard	1.583,00	1.583,00
Komplet	2.765,00	

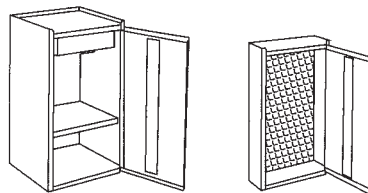

<b>Løsdele til værktøjsskabe</b>	
Kørevogn (Hund) for V1	666,00
Gummimåtte for skabstop (V1)	226,00
Lås serie 45 & 46	109,00
Rå nøgle serie 45 & 46	33,00
Hovednøgle serie 45 & 46	94,00
Lås serie 92	165,00
Rå nøgle serie 92	33,00
Hovednøgle serie 92	94,00
Lås serie Ronis	165,00
Rå nøgle serie Ronis	33,00
Hovednøgle serie Ronis	94,00
Fræsning af nøgler	75,00

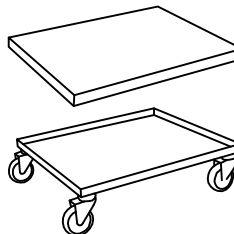

<b>Materialeskabe</b>		
	4UH	4H
Skab u hylde	2.772,00	5.233,00
Skab m hylde	3.632,00	
Komplet	8.032,00	8.915,00

<b>Tilbehør til materialeskabe</b>	
Hylde til UH skabe	215,00
Hylde til H skabe	215,00
Plastkasse 9111	64,00
Plastkasse 9113	77,00
Plastkasse 9068	118,00
Tværadskiller for 9111	13,00
Tværadskiller for 9113	21,00
Tværadskiller for 9068	29,00
Længdeadskiller for 9068	46,00

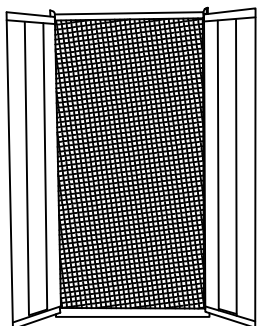
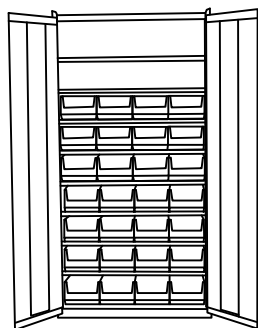

**Adresse:** Finnerup a/s  
Sophienlundsvej 3  
4300 Holbæk